

vestfrost

UA

ПОВНІСТЮ ВБУДОВАНА ВИТЯЖКА

КЕРІВНИЦТВО З ЕКСПЛУАТАЦІЇ

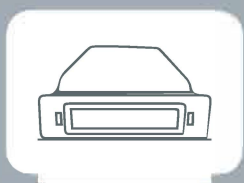

HFB 52600 BGS

ПРИВІТАННЯ

Вітаємо та дякуємо, що вибрали нас, щоб створити новий комфорт для приготування їжі у себе вдома. Ми впевнені, що ви оціните свій новий прилад як приємний у користуванні та важливий пристрій для вашої кухні.

Цей прилад відповідає всім відповідним вимогам безпеки. Однак неналежне використання може спричинити травми та пошкодження майна.

Для правильної та безпечної експлуатації приладу уважно прочитайте цю інструкцію зі застосування перед встановленням та використанням. Ця інструкція зі застосування містить усі необхідні інструкції щодо безпеки, використання та технічного обслуговування приладу.

Зберігайте цю інструкцію у надійному місці для використання в майбутньому і переконайтеся, що всі користувачі ознайомлені з його вмістом. Передайте інструкцію будь-якому майбутньому власнику приладу.

Запишіть модель та серійний номер

Модель: _____

Серійний номер: _____



ВАЖЛИВО!

Дотримання вказівок щодо використання, що містяться в цій інструкції, є надзвичайно важливим для здоров'я та безпеки. Недотримання вимог цієї інструкції може призвести до травм, пошкодження майна та вплинути на можливість подати претензію згідно з гарантією виробника, що надається разом із вашим приладом. Прилад повинен використовуватися, встановлюватися та експлуатуватися відповідно до цієї інструкції. Можливо, ви не зможете скористатися гарантією виробника, якщо несправність вашого приладу сталася через недотримання цієї інструкції.

Правильні умови використання

- Прилад призначений для використання лише вдома та в аналогічному середовищі. Не призначений для комерційного використання.
- Прилад не підходить для використання поза приміщенням, нестационарного встановлення (наприклад, на кораблях, транспортних засобах) або в котельних.
- Його можна використовувати лише для видалення випарів та запахів під час приготування їжі. Будь-яке інше використання відбувається на ризик власника.
- Якщо рециркуляційна витяжка встановлена над газовою варильною поверхнею, переконайтеся, що в приміщенні, де вона встановлена, є достатній приплив свіжого повітря. Зверніться за порадою до кваліфікованого слосаря-газовика, якщо це необхідно.



Ми не несемо жодної відповідальності за шкоду, спричинену недотриманням відповідних документів або неправильним монтажем. Електричні з'єднання мають бути виконані кваліфікованим спеціалістом. Встановлення повинна відповідати чинним стандартам, нормам та законам. Необхідно дотримуватися всіх вказівок з техніки безпеки та попереджень, а також інструкцій з експлуатації та встановлення.

ЗМІСТ

1. Загальна інформація	03
1.1. Інформація про прилад	03
2. Загальні інструкції з техніки безпеки	03
2.1. Загальна інформація з техніки безпеки	03
2.2. Інструкція з техніки безпеки - Встановлення	03
2.3. Режим відведення повітря - Експлуатація	04
2.4. Правильне використання та експлуатація	04
2.5. Розбирання та утилізація приладу	05
2.6. Аксесуари та запасні частини	05
3. Опис функцій	05
4. Технічні характеристики	05
5. Встановлення	06
5.1. Перед встановленням	06
5.2. Безпечна відстань	06
5.3. Встановлення та зняття вугільного фільтра	06
5.4. Поради щодо встановлення	06
6. Експлуатація	07
6.1. Панель керування та функціональні клавіші	07
6.2. Поради щодо енергозбереження	07
7. Чистка та технічне обслуговування	08
7.1. Нержавіюча сталь	08
7.2. Панель керування	08
7.3. Чистячі засоби	08
7.4. Алюмінієвий жировий фільтр	08
7.5. Рекомендації щодо чистки кухонної витяжки	09
8. Усунення неполадок	09

1. ЗАГАЛЬНА ІНФОРМАЦІЯ

1.1. Інформація про прилад

- Пошкоджений прилад може бути небезпечним. Якщо ви виявите, що прилад пошкоджений або має сліди пошкоджень, ви повинні повідомити про це протягом 7 днів, якщо ви бажаєте подати претензію щодо пошкоджень/слід пошкоджень за гарантією виробника. Це не впливає на ваші законні права. Не використовуйте пошкоджений прилад.
- Гарантія виробника буде недійсною, якщо прилад не буде відремонтовано спеціалістом із сервісного обслуговування, схваленим компанією імпортером.
- Несправні компоненти слід замінювати лише на оригінальні запасні частини виробника. Виробник може гарантувати безпеку приладу, лише якщо використовуються запасні частини його виробництва.
- У разі пошкодження шнуру живлення, щоб уникнути небезпеки, шнур має бути замінено лише авторизованим технічним спеціалістом компанії із сервісного обслуговування або електриком з відповідною кваліфікацією.
- Компанія імпортер не несе відповідальності за недотримання цих інструкцій внаслідок неправильного або неналежного використання або експлуатації

2. ЗАГАЛЬНІ ІНСТРУКЦІЇ З ТЕХНІКИ БЕЗПЕКИ



Прилад відповідає чинним вимогам безпеки в Україні. Користувач несе відповідальність за чистку та обслуговування приладу, а також за його безпечне використання. Неналежне використання може спричинити травми та пошкодження майна.

2.1. Загальні інструкції з техніки безпеки

Діти та люди з особливими потребами



УВАГА!

Цей прилад не призначений для використання особами (включаючи дітей) з обмеженими фізичними, сенсорними або розумовими здібностями, особами без досвіду та знань, якщо вони не перебувають під наглядом або не пройшли інструктаж щодо використання приладу з боку особи, відповідальної за їхню безпеку.

- Прилад НЕ призначений для використання дітьми без нагляду.
- Слід наглядати за маленькими дітьми, коли вони перебувають поблизу приладу, щоб переконатися, що вони не граються з цим приладом.
- Діти можуть загорнутися в пакувальний матеріал або натягнути його на голову, ризикуючи задихнутися. Тримайте дітей подалі від будь-якого пакувального матеріалу.

Несанкціоновані модифікації

Несанкціоновані модифікації можуть зробити прилад небезпечним. Не вносьте жодних змін у конструкцію приладу.

Чистка та технічне обслуговування

Прилад необхідно регулярно чистити. Бруд може призвести до пошкодження або накопичення запахів. (Див. розділ «Чистка та технічне обслуговування»).

- Завжди чистіть прилад саме так, як зазначено в інструкції зі застосування.
- Перед чисткою або заміною частин завжди переконайтеся, що прилад вимкнено.
- Чистіть прилад одразу після будь-якого потрапляння їжі на нього та регулярно чистіть фільтр, щоб забезпечити ефективну роботу приладу.
- Існує ризик пожежі, якщо чистка не здійснюється відповідно до цієї інструкції зі застосування.
- Слідкуйте за тим, щоб вода не потрапила всередину приладу під час чистки. Не використовуйте для чистки цього приладу пароочисувач. Пара може досягти електричних компонентів і спричинити коротке замикання.
- У місцях, де можуть бути таргани або інші паразити, приділяйте особливу увагу тому, щоб прилад та навколишня зона завжди були чистими. Будь-які пошкодження, спричинені тарганами чи іншими паразитами, не покриваються гарантією на прилад.

2.2. Інструкція з техніки безпеки - Встановлення



УВАГА!

Прилад мають встановлювати та монтувати лише навчені спеціалісти, які знайомі зі стандартними національними нормами та додатковими нормами, що стосуються систем вентиляції, і дотримуються їх.

- Щоб уникнути будь-якої потенційної небезпеки, слід дотримуватися інструкцій з встановлення.
- Дотримуйтесь усіх регіональних норм, що стосуються встановлення систем вентиляції.
- Перед встановленням, технічним обслуговуванням та ремонтом прилад необхідно від'єднати від електромережі. Прилад повністю від'єднано від електромережі лише тоді, коли:
 - вимикач електромережі вимкнено, або
 - прилад вимкнено з розетки (вилку вийнято з розетки).

Щоб від'єднати прилад від електромережі, тягніть не за мережевий кабель, а за мережеву вилку.

- Див. інструкцію виробника плити щоб дізнатися, чи можна використовувати кухонну витяжку над варильною поверхнею.
- Якщо кухонна витяжка використовується з плитами, які працюють на газі або іншому паливі, у приміщенні має бути забезпечена достатня вентиляція.
- Недостатня відстань між варильною поверхнею та кухонною витяжкою може призвести до пошкодження кухонної витяжки. Необхідно дотримуватися мінімальних безпечних відстаней між верхньою частиною варильної поверхні та нижньою частиною кухонної витяжки, які зазначені в розділі «Встановлення», якщо тільки виробник плити не заявляє, що потрібна більша відстань. Якщо під кухонною витяжкою встановлено більше ніж один прилад для приготування їжі і вони мають різні мінімальні безпечні відстані до кухонної витяжки, виберіть більшу відстань.

- Переконайтеся, що всі зазначені вентиляційні отвори, інші отвори та повітряні простори не заблоковані.
- Усі повітроводи, трубопроводи та арматура мають бути з негорючого матеріалу.
- Прилад не можна під'єднувати до димоходу або вентиляційної труби, які наразі використовуються для відведення диму від приладів, що працюють на газі чи іншому паливі. Його також не слід під'єднувати до повітроводів системи вентиляції приміщення, в якому знаходяться нагрівальні прилади. (Див. розділ «Режим відведення повітря»).
- Не під'єднуйте прилад до електромережі за допомогою багаторозеткового пристрою або подовжувача. Подовжувачі є пожежонебезпечними та не гарантують необхідної безпеки приладу.
- Втручання в електричні з'єднання або компоненти та механічні частини дуже небезпечно для користувача та може призвести до збоїв у роботі. Відкривайте корпус лише так, як описано в інструкціях, наведених у розділах «Встановлення» та «Чистка та технічне обслуговування» цієї інструкції. Ні в якому разі не можна відкривати інші частини корпусу.
- ЦЕЙ ПРИЛАД МАЄ БУТИ НАЛЕЖНИМ ЧИНОМ ЗАЗЕМЛЕНО. Дуже важливо, щоб ця базова вимога щодо безпеки була виконана та її виконання регулярно перевірялося, і, якщо є будь-які сумніви, електропроводка будинку має бути перевірена кваліфікованим електриком.
- Компанія імпортер не несе відповідальності за недотримання цих інструкцій внаслідок неправильного або неналежного використання або експлуатації.

2.3. Експлуатація в режимі відведення повітря

	УВАГА!
Небезпека отруєння рециркуляційними газами! Не використовуйте прилад у режимі відведення повітря, якщо він працює у приміщенні, в якому знаходиться нагрівальний прилад, функціонування якого залежить від повітря в приміщенні, і достатня циркуляція повітря не гарантується.	

Нагрівальні прилади, функціонування яких залежить від руху повітря в приміщенні, такі як газові, масляні, дров'яні або вугільні обігрівачі, котли або проточні водонагрівачі, забирають повітря з приміщення та виводять його назовні через витяжну трубу або димохід. У режимі відведення повітря відводиться з кухні та сусідніх приміщень. За відсутності достатньої кількості припливного повітря створюється негативний тиск. Нагрівальний прилад буде відчувати нестачу кисню, що погіршить горіння. Токсичні гази з димоходу або витяжної труби можуть засмоктуватися назад у житлові приміщення.

- Переконайтеся, що забезпечена достатня кількість свіжого повітря та що повітря може циркулювати.
- Настінної коробки подачі/відведення повітря недостатньо для забезпечення дотримання граничного значення.

Безпечна робота можлива лише в тому випадку, якщо негативний тиск у місці розташування нагрівального приладу не перевищує 4 Па (0,04 мбар). Цього можна досягти, якщо повітря, необхідне для згорання, може надходити через отвори в дверях та вікнах, які не закриваються, у поєднанні з настінною коробкою подачі/відведення повітря. У будь-якому випадку звертайтеся до майстра-сажотруса щоб проконсультуватися і оцінити всю систему вентиляції будинку. У разі необхідності він може підказати необхідні заходи для забезпечення вентиляції.

Якщо кухонна витяжка використовується виключно в режимі рециркуляції, коли повітря направляється назад у приміщення, де вона знаходиться, робота нагрівального приладу, який одночасно залежить від повітря в приміщенні, не є небезпечною.

2.4. Правильне використання та експлуатація

- З міркувань безпеки цей прилад можна використовувати лише після того, як його було встановлено.
- Надійна та безпечна робота цієї кухонної витяжки може бути забезпечена, лише якщо її підключено до електромережі.
- Перед використанням приладу переконайтеся, що всі пакувальні матеріали зняті з приладу, а також переконайтеся, що дані щодо під'єднання напруга (V) та частота[Гц], що знаходиться на витяжці, відповідають напрузі та частоті електромережі вашого будинку. У разі сумнівів зверніться до кваліфікованого електрика.
- НЕ використовуйте кухонну витяжку без встановлених фільтрів. Таким чином ви уникнете ризику потрапляння жиру та бруду всередину приладу та перешкод його безперебійній роботі.
- Не допускайте спалахів полум'я під кухонною витяжкою. Щоб уникнути небезпеки пожежі, не смажте на відкритому вогні. Увімкнена кухонна витяжка може затягнути полум'я у фільтр. Жирові відкладення можуть спалахнути, створюючи небезпеку пожежі.
- НЕ зберігайте та не розпилюйте легкозаймисті матеріали на приладу або поблизу нього під час його роботи (наприклад, аерозолі).
- Кухонна витяжка може бути пошкоджена під впливом надмірного тепла.
 - У разі використання витяжки над газовою плитою переконайтеся, що всі конфорки, які використовуються, завжди закриті каstrулею/пательнею. Вимикайте конфорку, коли знімаєте з неї каstrулю/пательню, навіть на короткий час.
 - Виберіть каstrулю/пательню, яка відповідає розміру конфорки.
 - Регулюйте вогонь, щоб не пригоріли стінки каstrулі/пательні.
 - Уникайте перегріву пательні (наприклад, під час приготування в пательні-вок).
- Завжди вмикайте кухонну витяжку, коли використовується конфорка, інакше у кухонній витяжці може накопичуватися конденсат, що може спричинити корозію.
- Під час приготування їжі на олії чи жирі не залишайте пательні, фритюрниці тощо без нагляду. Ніколи не залишайте відкритий гриль без нагляду під час смаження. Перегріта олія та жир можуть спалахнути та підпалити кухонну витяжку.

	ОБЕРЕЖНО!
Кухонна витяжка може сильно нагріватися під час готування через гаряче повітря, що піднімається від плити. Не торкайтеся корпусу або жирових фільтрів, доки кухонна витяжка не охолоне.	

2.5. Розбирання та утилізація приладу

»,

Прилад мають розбирати лише навчені спеціалісти, які знайомі зі стандартними національними нормами та додатковими нормами місцевих комунальних підприємств і дотримуються їх.

Роботи з електричними компонентами має проводити лише навчений електрик.

2.6. Аксесуари та запасні частини

Невідповідні компоненти можуть призвести до травм або пошкодження приладу. Для ремонту використовуйте лише оригінальні запасні частини компанії виробника.

Модифікації, доповнення або зміни конструкції приладу можуть призвести до загрози безпеці. Якщо використовуються запасні частини або аксесуари інших виробників, гарантія втрапить чинність, і ми не беремо на себе відповідальності у цьому випадку.

3. ОПИС ФУНКЦІЙ

1. Кухонна витяжка виготовлена з високоякісних матеріалів і має обтічний дизайн.
2. Оснащена потужним малошумним електродвигуном та відцентрованим вентилятором, що забезпечує потужне всмоктування, низький рівень шуму, а також жировим фільтром із антипригарним покриттям, і її легко чистити.
3. Завдяки ізольованому керуванню платою низької напруги, вхід 12 В постійного струму, система освітлення є безпечнішою.
4. Спеціальна конструкція аеродинамічної труби та конструкція маслозбірника, вільний бруд поглинається за секунду.

4. ТЕХНІЧНІ ХАРАКТЕРИСТИКИ

Параметр	Значення
Номер моделі	HFB 52600 BGS
Основна специфікація	
Ширина	520 мм
Напруга	220-240 В (50 Гц)
Матеріал корпусу	Чорна скляна панель + оцинкований корпус
Освітлення	Світлодіодні лампи 2x1,5 Вт
Повітряний потік	600 м ³ /год.
Електродвигун	1 електродвигун / 230 Вт
Керування	Сенсорне керування/ 3 швидкості
Фільтр	1 шт./тришаровий алюмінієвий фільтр
Трубопровід	Алюмінієва фольга 1,5 м
Кабель живлення	1,5 м
Логістична інформація	
Розмір коробки (мм) (ШхГхВ)	615x 360x 370
Вага нетто	6,8 кг
Вага брутто	8,0 кг

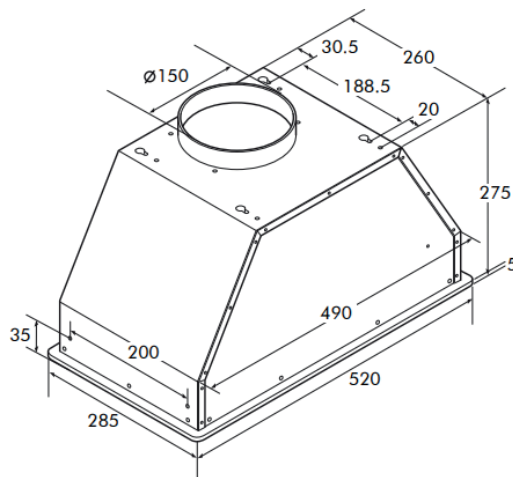

5. ВСТАНОВЛЕННЯ



УВАГА!

Перед встановленням важливо прочитати інформацію, наведену на наступних сторінках, а також розділ «Загальні інструкції з техніки безпеки» на початку цієї інструкції. Неправильне встановлення приладу може спричинити втрату будь-якої гарантії або можливості висунення претензії щодо відповідальності та призвести до судового переслідування.

5.1. Перед встановленням

Перед встановленням кухонної витяжки зніміть будь-яке захисне пластикове покриття та видаліть пінопласт зсередини за електродвигуном вентилятора.

5.2. Безпечна відстань

Мінімальна відстань між найвищою частиною варильної панелі (включаючи підставки, диски - залежно від моделі) і нижньою частиною кухонної витяжки є такою, як зазначено нижче, якщо більша відстань не зазначена виробником вашого кухонного приладу. Див. розділ «Загальні інструкції з техніки безпеки».



УВАГА!

Якщо ви встановлюєте дерев'яну або пластикову передню панель на кухонну витяжку, дотримуйтеся безпечних відстаней, зазначених виробником плити щодо використання легкозаймистих матеріалів.

1. Просвердліть отвори та прикріпіть витяжку відповідно до зображення нижче.
2. Після того, як витяжку буде встановлено, встановіть гнучкий вихідний повітровід на вихідний отвір. За потреби використовуйте перехідник діаметром 150 мм. Вставте другу частину гнучкого повітропроводу в підготовлений отвір в стіні.

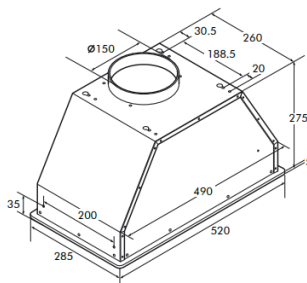

5.3. Встановлення та зняття вугільного фільтра

Вугільний фільтр купується окремо. Встановіть вугільний фільтр на напрямний штифт на корпусі електродвигуна. Повертайте вугільний фільтр за годинниковою стрілкою до упору. Щоб зняти вугільний фільтр, повертайте його проти годинникової стрілки!

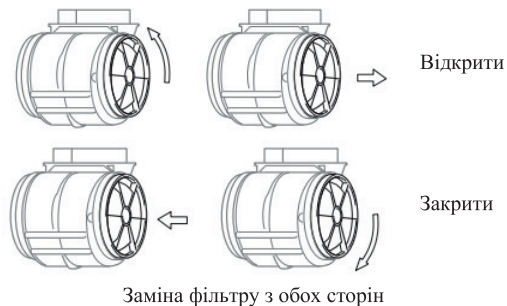

5.4. Поради щодо встановлення

1. Перед встановленням переконайтеся, що місце встановлення чисте, щоб уникнути всмоктування залишків деревини та пилу.
2. Не можна використовувати ту саму вентиляційну трубу з іншими приладами, такі як газова труба, труба нагрівача та труба гарячого повітря.
3. Вигин вентиляційної труби має бути $> 120^\circ$ паралельно або вище початкової точки, і вона має бути під'єднана до зовнішньої стіни.
4. Після встановлення переконайтеся, що витяжка розташована рівно, щоб уникнути накопичення жиру на одному кінці.

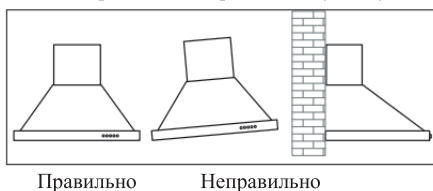

6. ЕКСПЛУАТАЦІЯ

	УВАГА!
<ul style="list-style-type: none">• Кухонну витяжку можна використовувати лише якщо в ній встановлено жировий фільтр з алюмінієвої нержавіючої сталі (див. розділ «Інструкції зі встановлення»).• Очистіть зону приготування їжі перед першим використанням варильної поверхні (див. розділ «Чистка»).• Під час роботи приладу дотримуйтесь усіх правил техніки безпеки та попереджень (див. розділ «Загальні інструкції з техніки безпеки»).	

6.1. Панель керування та функціональні клавіші

- Найкращі результати досягаються при низькій швидкості для нормальних умов і високій швидкості, коли більша концентрація запахів.
- Перш ніж почати готувати, увімкніть витяжку на кілька хвилин.
- Витяжку слід залишити увімкненою на 15 хвилин після приготування або до тих пір, поки всі запахи не зникнуть.
- Перемикачі керування розташовані на передній панелі приладу. Див. зображення нижче.

ВИКОРИСТАННЯ (Регулювання швидкості)

Сенсорна панель керування:

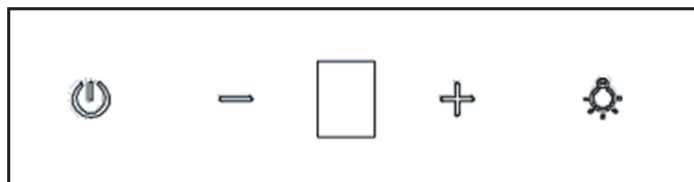

Живлення зменшити Дисплей плюс Освітлення

Цифрова дисплейна панель

6.2. Поради щодо енергозбереження

Ця кухонна витяжка працює дуже ефективно і економно. Наступне допоможе вам заощадити ще більше електроенергії під час її використання:

- Переконайтесь, що під час приготування їжі на кухні є достатня вентиляція. У режимі витяжки, якщо потік повітря недостатній, кухонна витяжка не може працювати ефективно, що спричиняє підвищений рівень робочого шуму.
- Завжди готуйте на найнижчому можливому рівні. При цьому утворюється менше випарів, тому ви можете використовувати нижчий рівень потужності кухонної витяжки та, отже, отримати користь від меншого споживання енергії.
- Перевірте рівень потужності, вибраний на кухонній витяжці. Більш низький рівень потужності зазвичай достатній для приготування їжі. Використовуйте режим максимальної потужності лише за потреби.
- Якщо утворюється великий об'єм парів при приготуванні їжі, вчасно перемкніть прилад на високий рівень потужності. Це ефективніше, ніж довша робота кухонної витяжки, щоб спробувати витягнути випари від приготування їжі, які вже розповсюдилися по кухні.
- Обов'язково вимкніть кухонну витяжку після використання.
- Регулярно чистіть або замінійте фільтри. Сильно забруднені фільтри знижують ефективність, підвищують ризик пожежі та антисанітарії.

7. ЧИСТКА ТА ТЕХНІЧНЕ ОБСЛУГОВУВАННЯ

	ЗАГАЛЬНА ІНФОРМАЦІЯ
<ul style="list-style-type: none">• Перед чищенням та обслуговуванням дайте приладу повністю охолонути.• Поверхні та елементи керування чутливі до подряпин та механічних ушкоджень. Дотримуйтесь наведених нижче інструкцій з очищення.	

7.1. Нержавіюча сталь

- Щоб забезпечити тривалий термін служби, нержавіючу сталь необхідно регулярно (щотижня) чистити. Поверхні з нержавіючої сталі можна очистити запатентованим неабразивним миючим засобом, розробленим спеціально для використання на поверхні із нержавіючої сталі.

7.2. Панель керування

- Панель керування можна мити теплою водою з милом. Перед чищенням панелі керування переконайтеся, що ганчірка чиста та ретельно віджата. Використовуйте суху м'яку ганчірку, щоб видалити зайву вологу після очищення.

	УВАГА!
<p>Під час роботи приладу дотримуйтесь усіх правил техніки безпеки та попереджень (див. розділ «Загальні інструкції з техніки безпеки»).</p> <p>Перед обслуговуванням або чищенням кухонну витяжку слід завжди від'єднувати від джерела живлення. Переконайтеся, що кухонну витяжку вимкнено, а мережеву вилку вийнято. Зовнішні поверхні чутливі до подряпин та вм'ятин. Тому, щоб досягти найкращого результату без пошкоджень, дотримуйтесь інструкцій з очищення.</p>	

7.3. Чистячі засоби

	УВАГА!
<p>Не використовуйте засоби для чищення нержавіючої сталі на елементах керування.</p> <p>Використовуйте нейтральні чистячі засоби і уникайте використання агресивних хімічних засобів для чищення, сильних побутових засобів для чищення або засобів, що містять абразивні засоби для чищення, оскільки це вплине на зовнішній вигляд приладу та може видалити символи, нанесені на панель керування.</p>	

7.4. Чистка сітки вугільного жирового фільтра

	УВАГА!
<p>Засмічений фільтр створює небезпеку пожежі. Алюмінієвий жировий фільтр у приладі видаляє тверді частки з кухонних парів, жиру, пилу тощо, таким чином запобігаючи забрудненню витяжки.</p>	

Інтервали чистки жирового фільтра

- Щоб уникнути накопичення жиру, жировий фільтр слід регулярно чистити (принаймні кожні 3-4 тижні).

Чистка жирового фільтра вручну

- Багаторазовий алюмінієвий фільтр можна чистити вручну. Замочіть фільтр у воді з миючим засобом, що розчиняє жир, приблизно на 3 хвилини, а потім обережно почистіть його м'якою щіткою. Не тисніть занадто сильно, щоб не пошкодити фільтр. Потім дайте фільтру висохнути на повітрі, але не залишайте його прямо під сонячними променями. Фільтри завжди слід мити окремо від посуду та кухонного начиння!
- Знімаючи жировий фільтр, не нахиляйте його вниз під кутом. Це може пошкодити фіксуючі штифти.
- Коли дефлекторна пластина вставлена, візьміться за передню частину дефлекторної пластини та надійно утримуйте жировий фільтр. Тримаючи жировий фільтр, витягніть дефлекторну пластину як показано.
- Потім потягніть фільтр донизу, щоб вийняти його.
- Вимкніть вентилятор.

Під час поводження з жировим фільтром будьте обережні, щоб не впустити його. Це може спричинити пошкодження фільтра та варильної поверхні під ним. Переконайтеся, що кожного разу ви надійно тримаєте фільтр під час поводження з ним.

Зніміть фільтр, як показано на зображенні нижче, і знову вставте фільтр у зворотному порядку.

Спосіб 1: Помістіть сітку в чисту воду температурою 40-50 градусів, налейте миючий засіб і залиште на 2-3 хвилини. Одягніть рукавички та чистіть м'якою щіткою. Не тисніть занадто сильно, оскільки сітка чутлива до впливу і її легко пошкодити.

Спосіб 2: Якщо це вказано у відповідній інструкції, її можна помістити в посудомийну машину, встановивши температуру близько 60 градусів.

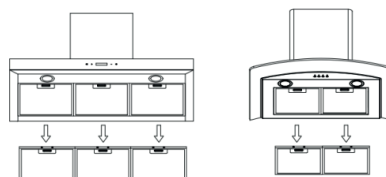

Продовження розділу «Чистка та технічне обслуговування»

7.5. Примітки щодо чистки кухонної витяжки

- A. Щоб захищати основний корпус від корозії протягом тривалого періоду часу, кухонну витяжку слід чистити кожні два місяці, використовуючи гарячу воду з некорозійним миючим засобом.
- B. Щоб запобігти пошкодження корпусу, не використовуйте абразивний миючий засіб
- C. Щоб запобігти пошкодження приладу, не допускайте потрапляння води на електродвигун та інші частини.
- D. Перед чисткою приладу не забудьте вимкнути живлення.
- E. Вугільний фільтр не слід піддавати впливу високої температури.
- F. Не відривайте фіксовану решітку навколо вугільного фільтра.
- G. Якщо мережева вилка або шнур пошкоджені, замініть їх на спеціальний м'який шнур.
- H. Дітям не можна виконувати чистку та технічне обслуговування без нагляду.

8. УСУНЕННЯ НЕСПРАВНОСТЕЙ

Під час роботи приладу дотримуйтесь усіх правил техніки безпеки та попереджень (див. розділ «Загальні інструкції з техніки безпеки»).

Несправність	Можлива причина	Можливий спосіб усунення
Лампа горить але електродвигун не працює.	Електродвигун вимкнено.	Увімкніть електродвигун, натиснувши кнопку швидкості живлення
	Перемикач електродвигуна зламався.	Зверніться до спеціалізованої компанії.
	Електродвигун зламався.	Зверніться до спеціалізованої компанії.
Освітлення та електродвигун не працюють.	Запобіжник електромережі перемкнувся або зламався.	Перемкніть перемикач запобіжника або замініть запобіжник.
	Кабель живлення не під'єднано надійно або взагалі.	Правильно під'єднайте шнур живлення.
Освітлення не працює.	Лампа вийшла з ладу.	Замініть лампу.
Незадовільна ефективність витяжки.	Відстань між плитою та кухонною витяжкою занадто велика.	Зменшіть відстань.
		Перевірте, чи встановлено достатньо високу швидкість вентилятора для виконання завдання.
		Очистіть жировий фільтр.
		Перевірте, чи добре вентилюється кухня, щоб забезпечити доступ свіжого повітря.
		Якщо встановлено режим рециркуляції, перевірте, чи все ще виконує свою функцію вугільний фільтр. (рекомендовано замінювати кожні 2-3 місяці)
Якщо встановлено режим витяжки, перевірте, чи не заблоковані повітроводи та випускні отвори.		
Кухонна витяжка висить криво.	Один із кріпильних гвинтів не затягнутий належним чином.	Надійно затягніть гвинт.
Під час роботи кухонна витяжка вимикається.	Спрацював запобіжний вимикач.	Вимкніть плиту та дочекайтеся повернення приладу в початковий стан.
	Кухонну витяжку було встановлено нижче висоти, зазначеної в інструкції зі встановлення.	Відрегулюйте відстань. Якщо відстань неправильна, електродвигун часто вимикатиметься, що призведе до пошкодження витяжки.

Якщо ви виконали всі зазначені вище перевірки, але несправності все ще не усунені, зверніться до нашого місцевого сервісного центру (див. розділ «Гарантія та запасні частини»).

 УВАГА!
Будь-який ремонт електричних компонентів цього приладу повинен відповідати вашому місцевому, регіональному та загальнонаціональному законодавству. Якщо у вас виникли сумніви, перш ніж виконувати будь-які дії з вищезазначеного, зверніться до сервісного центру. Перш ніж відкрити прилад, завжди від'єднуйте його від джерела живлення.

ГАРАНТІЙНІ ЗОБОВ'ЯЗАННЯ

Шановний Покупець!

Вітаємо Вас з придбанням приладу торговельної марки **VESTFROST**, який був розроблений та виготовлений у відповідності з найвищими стандартами якості, та дякуємо Вам за те, що Ви обрали саме цей прилад.

Гарантійні зобов'язання, щодо придбаного Вами приладу – це безкоштовно усунення несправностей приладу уповноваженими сервісними центрами VESTFROST (дивіться перелік уповноважених сервісних центрів на звороті) впродовж гарантійного строку.

Гарантійні зобов'язання поширюються тільки на прилади, що використовуються за призначенням виключно в побутових цілях (домашніх умовах) родиною згідно інструкції з експлуатації.

Гарантійні зобов'язання виконуються тільки при пред'явленні правильно оформленого документу, який підтверджує факт купівлі приладу (касовий чек, витратна або податкова накладна тощо).

Гарантійні зобов'язання не виконуються у разі:

- відсутності касового чеку, витратної або податкової накладної;
- неможливості ідентифікувати прилад;
- порушення споживачем правил користування, транспортування, підключення та зберігання приладу;
- потрапляння всередину приладу сторонніх предметів, рідини, домашніх тварин, комах або гризунів;
- виявлення факту втручання у конструкцію виробу осіб, що не мають на це відповідного дозволу виробника;
- виявлення пошкоджень приладу, спричинених нестабільністю електромережі, газопроводу, мережі водопостачання та каналізації, норми функціонування яких не відповідають встановленим українським стандартам; суттєвим негативним впливом навколишнього середовища (блискавка, пожежа, повінь), що не піддаються контролю з боку виробника, а також недбалим користуванням приладом;
- якщо висунуті споживачем претензії, щодо функціональних характеристик приладу є необґрунтованими, тому що наявні функціональні характеристики відповідають тим, які заявлені заводом-виробником;
- якщо споживач вимагає внести зміни до конструкції приладу з метою його пристосування до місцевих умов, які відрізняються від тих, що діють в країні, для якої цей прилад було розроблено, виготовлено та/або сертифіковане;
- якщо споживач висуває вимоги до частин приладів, які з часом зношуються (вироби з гуми, фільтри, змінні елементи живлення і т.п.), а також до частин приладу, які легко б'ються (скло, пластмаса, лампи і т.п.);
- якщо споживач висуває вимоги на такі види робіт, які він згідно інструкції з експлуатації може виконувати самостійно, наприклад: звичайний догляд за приладами, тощо;
- виявлення хімічних, механічних та термічних пошкоджень на приладі або його частинах.

Вимоги, які споживач може висунути до продавця або виробника приладу, визначаються чинним законодавством України.

Права, які надані споживачеві згідно зі статтею 8 Закону України "Про захист прав споживачів", при виявленні істотних недоліків виконуються тільки у разі підтвердження цих недоліків уповноваженими сервісними центрами **VESTFROST**.

Додаткові умови та зобов'язання

ВАЖЛИВО!

Всі прилади повинні бути обов'язково заземлені. Незаземлені прилади є потенційно небезпечними.

Виробник не несе відповідальності за шкоду, завдану здоров'ю і майну споживача, якщо вона викликана негодом встановлення і підключення приладу.

Помилковий виклик спеціаліста уповноваженого сервісного центру сплачується споживачем.

У разі несплати помилкового виклику виробник має право в подальших зверненнях споживача до уповноваженого с не виконувати гарантійні зобов'язання, зазначені в цьому

Помилковим є виклик, коли споживач вважає прилад несправним в той час, коли йдеться про заходи, які споживач самостійно та про що зазначено в інструкції з експлуатації, наприклад: перевірка наявності напруги в мережі, подача прочистка стоку води, тощо.

Транспортні витрати, послуги з підключення, встановлення та запуску приладу оплачуються споживачем, якщо інше умовами продажу приладу торговельною організацією.

Для встановлення і підключення придбаної побутової техніки Ви можете скористатися послугами спеціалістів найближчого уповноваженого сервісного центру. Ви можете також скористатися послугами продавця або будь-яких інших кваліфікованих спеціалістів. Однак виробник та торговельна організація не несе гарантійних зобов'язань та відповідальності в тому випадку, якщо прилад вийшов з ладу або були завдані збитки внаслідок його неправильного встановлення та підключення до мереж. Заповнення розділу «Відомості про встановлення» є обов'язковим та дозволить визначити винуватця у випадку виходу приладу з ладу або заподіяння іншої шкоди.

Строк служби великої побутової техніки (холодильників, морозильних камер, пральних машин, водонагрівачів, кухонних плит) складає 10 років.

Виробник гарантує можливість використання приладу за призначенням протягом строку служби за умови проведення, у разі потреби, післягарантійного технічного обслуговування або ремонту за рахунок споживача.

Відлік строку служби приладу припиняється у таких випадках: (а) внесення до конструкції приладу змін та здійснення доробок, а також використання вузлів, деталей, комплектуючих виробів, не передбачених нормативними документами; (б) використання приладу не за призначенням; (в) пошкодження приладу споживачем; (г) порушення споживачем правил експлуатації приладу.

Зверніть увагу, збереження касового чека, є обов'язковою умовою для гарантійного обслуговування !

Категорія	Гарантійний термін
Холодильники Морозильні камери Вбудовані холодильники та морозильники	36 місяців від дати продажу
Кондиціонери серії VFA	60 місяців від дати продажу
Кондиціонери серії VFE Мобільні кондиціонери Вентилятори	24 місяця від дати продажу
Плити Пральні машини Сушильні машини Посудомийні машини Вбудовані варильні поверхні Вбудовані духові шафи	12 місяців від дати продажу <i>* На наступні 24 місяці компанія VESTFROST забезпечує безкоштовними запасними частинами виробу що вийшли з ладу з вини виробника та підлягають до гарантійної заміни.</i>
Витяжки Мікрохвильові печі Водонагрівачі	12 місяців від дати продажу

**виклик майстра і вартість робіт споживач оплачує самостійно*

Сервісні центри та гаряча лінія

Актуальний перелік сервісних центрів Ви можете знайти на сайті www.vestfrost.ua
або уточнити за телефоном гарячої лінії **0 800 21-33-53**

При зверненні до уповноважених сервісних центрів, вкажіть, будь ласка, модель Вашого приладу.

**Зверніть увагу, збереження касового чека,
є обов'язковою умовою для гарантійного обслуговування**
(Більше інформації на сайті www.vestfrost.ua)



vestfrost

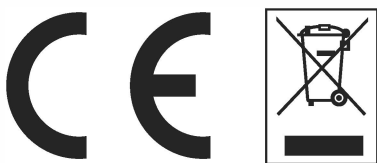

52383932